

# SH-60B SEAHAWK

D1 1:72 SH-60B シーホーク



シコルスキーSH-60Bシーホークは米海軍のLAMPS Mk.3 (第3次多目的軽航空機システム)に採用された多目的ヘリコプターです。陸軍のUH-60Aブラックホークを基に艦載機として開発されたもので、エンジンの出力アップ、ローターブレード等の折りたたみ機構、ホイールベースの短縮などの改修が施され、艦載機として必要な装備や電子機器が搭載されています。ASW(対潜水艦戦)やASST(対艦船索敵)を主任務とし、捜索救難、各種輸送などに活躍しています。シーホーク最初の飛行隊はHSL-41で1984年に編成されました。

《データ》乗員3名、メインローター直径16.36m、胴体長15.26m、胴体幅4.37m、全高5.18m、最大離陸重量9,927kg、エンジン:T700-GE-401 推力1,690shp×2 最大速度361km/h、固定武装:なし。

The Sikorsky SH-60B is a multi-role helicopter adopted by U.S. Navy as the LAMPS (Light Airborne Multi Purpose System) Mk.3. Based on the Army UH-60A Black Hawk, the Seahawk is provided with various advanced electronic equipment required for a ship-borne helicopter besides many modifications including mounting higher power engines, providing folding mechanism of the rotor and the shortened wheel base. In addition to its main roles of ASW (Anti-Submarine Warfare) and ASST (Anti-Ship Surveillance and Targeting), the Seahawk is used also for rescue and transportation purposes. The first squadron of the Seahawk is HSL-41 organized in 1984.

《Data》Crew: 3, Main rotor diameter: 16.36m, Fuselage length: 15.26m, Fuselage width: 4.37m, Height: 5.18m, Max. take-off weight: 9,927kg, Powerplant: T700-GE-401 Power: 1,690shp×2, Max. speed: 361km/h, Fixed armament: none

Der Sikorsky SH-60B ist ein Vielzweck-Helikopter. Die U.S. Navy adoptierte ihn als LAMPS (Light Airborne Multi Purpose System) Mk.3. Er basiert auf dem Armeehubschrauber UH-60A Black Hawk, besitzt jedoch die für einen schiffsgestützten Hubschrauber notwendige moderne, elektronische Ausrüstung. Außerdem weist er viele Modifikationen auf wie z.B. stärkere Motoren, einen Falzmechanismus für den Rotor und einen verkürzten Radstand. Die Seahawk wird vorwiegend als ASW (Anti-Submarine Warfare) und ASST (Anti-Ship Surveillance and Targeting) eingesetzt. Außerdem im Rettungs- und Transportdienst. Die erste Schwadron der Seahawk ist HSL-41, einsatzfähig seit 1984.

《Masse》Besatzung 3 Hauptrotor-Durchmesser 16,36m  
Rumpflänge 15,26m Rumpfbreite 4,37m  
Höhe 5,18m Max. Startgewicht 9927kg  
Motor T700-GE-401 Leistung 1690shp×2  
Höchstgeschwindigkeit 361km/h Feste Bewaffnung keine

Le Sikorsky SH-60B est un hélicoptère à fonctions multiples que la U.S. Navy a baptisée "Système LAMPS Mk.3" (Système Aérien Léger à Fonctions Multiples). Le Seahawk a été conçu d'après le modèle du BLACK HAWK UH-60A de la U.S. ARMY. Il a été équipé d'appareillages électroniques sophistiqués indispensables pour un hélicoptère porte sur bateau. Il a par ailleurs subi de nombreuses modifications comprenant le montage de réacteurs plus puissants, un dispositif permettant au rotor de se replier et un support des roues dont la hauteur a été réduite. En plus de ses principales fonctions de lutte anti-sous-marine (ASW/Anti-Submarine Warfare) et de reconnaissance de navires (ASST/Anti-Ship Surveillance and Targeting), le SEAHAWK est également équipé pour des missions de sauvetage et de transport. La première escadrille du SEAHAWK fut la HSL-41 organisée en 1984.

《DONNEES TECHNIQUES》Equipage: 3 Diamètre du rotor principal: 16,36m  
Longueur du fuselage: 15,26m Largeur du fuselage: 4,37m  
Hauteur: 5,18m Poids max. au décollage: 9,927kg  
Powerplant: T700-GE-401 Puissance des réacteurs: 1,690shp×2  
Vitesse maximale: 361km/h Armement fixe: neant

Lo Sikorsky SH-60B è un elicottero multiruolo adottato dalla Marina U.S.A. nello stesso modo del LAMP Mk. 3 (Light Airborne Multi Purpose System). Basato sul Black Hawk UH-60A dell'Esercito, il Seahawk è fornito di diversi equipaggiamenti elettronici avanzati richiesti da un elicottero per la Marina, oltre a molte modifiche che includono il montaggio di motori di maggiore potenza, meccanismo ribaltabile del rotore e ridotto interasse delle ruote. Oltre ai suoi ruoli principali di ASW (impiego antisommergibili) e ASST (sorveglianza e bombardamento navale) il Seahawk è anche impiegato per operazioni di salvataggio e trasporto. Il primo squadrone Seahawk è lo HSL-41 organizzato nel 1984.

《Caratteristiche》Equipaggio: 3 Diametro rotore principale: m. 16,36  
Lunghezza fusoliera: m. 15,26 Larghezza fusoliera: m. 4,37  
Altezza: m. 5,18 Peso massimo al decollo: kg. 9,927  
Apparato motore: T700-GE-401 Potenza: 1,690 shp×2  
Velocità massima: 361 km/h Armamento fisso: nessuno

西柯斯基SH-60B是被美國海軍採用為LAMPS(輕型空運多用途系統)MK3的多用途直升機。以陸軍UH-60A黑鷹為基礎，海鷹裝有艦載型直升機所需的各種先進電子設備，還有許多改良的地方包括馬力更強的引擎，可以接疊的螺旋槳葉及較短的輪架。

除了執行主要的ASW(對潛艇戰鬥)和ASST(對艦監視及目標測定)之外，海鷹亦被用作救生及運輸用途。第一個海鷹直升機的隊是1984年組成的HSL-41。

《諸元》  
成員: 3名 主螺旋槳直徑: 16.36公尺  
機身長: 15.26公尺 機身闊: 4.37公尺  
高度: 5.18公尺 最高離陸重量: 9,927公斤  
引擎: T700-GE-401 動力: 1,690 軸馬力×2  
最高速度: 361公里/小時 固定武装: 無

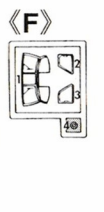
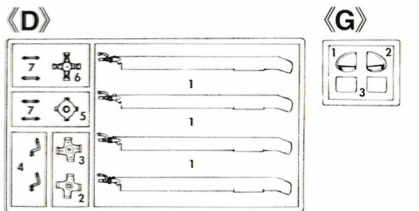
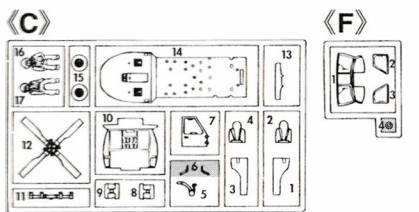
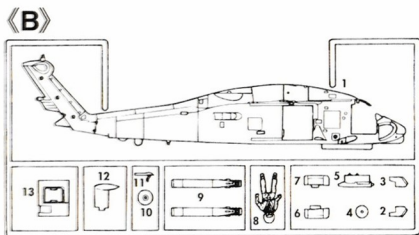
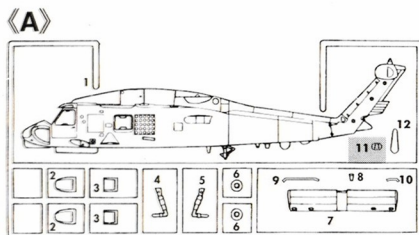

この部品は使用しません。  
Parts not for use.  
Teile werden nicht verwendet.  
Pièces à ne pas utiliser.  
Parti non per uso.  
Partes para no usar.  
不需要使用的部件

For Japanese use only.

■部品請求をなさる方は、あなたの氏名、住所、郵便番号、電話番号を1字づつはっきり書いて、下のカードと共に申し込みください。

部品請求カード

D1 1:72 SH-60B シーホーク

部品を紛失したり、破損された方は、このカードの必要部品を○でかこみ代金を現金書留または郵便小為替で当社サービス係までお申送ください。(1,000円以下の部品請求には、切手で代用もできます。)

A部品.....	450円	F部品.....	200円
B部品.....	450円	G部品.....	200円
C部品.....	400円	デカール.....	150円
D部品.....	350円		

9909 ART No.D1

《部品請求カード》1枚につきキット分のパーツの請求を受けることができます。上記の価格は予告なく変更する場合がありますのでご了承ください。

《郵便振替のご利用方法》  
郵便局の払い込み用紙の通信欄に、部品請求カードを参考に、ART No. スケール、製品名、部品名、数量を必ずご記入ください。払込人住所氏名欄には電話番号もお書きの上、口座番号00870-5-42287、加入者名(株)長谷川製作所でお申し込みください。

(株)長谷川製作所 静岡県焼津市八幡3-1-2  
〒425-8711 TEL (054) 628-8241  
HASEGAWA SEISAKUSHO CO. LTD. 3-1-2 YAGUSU YAIJU SHIZUOKA 425-8711 JAPAN  
© PRINTED IN JAPAN. 1999.9(N)



UH-60A BLACK HAWK



HH-60D NIGHT HAWK



## AIRCRAFT IN ACTION SERIES

1/72エアクラフトインアクションシリーズには、キットをより一層引き立たせる武装や支援車両等がそろっています。個性的な作品やジオラマの製作にご利用ください。下の写真は、X72-6のアメリカ地上機材セットを使用したものです。

Full range of aircraft weapons, ground support equipment and figures are available from Hasegawa's 1/72 "Aircraft In Action Series". Use them to make dioramas. X72-6 "U.S. Aerospace Ground Equipment Set" is used in the model shown here.

Eine komplette Auswahl an Flugzeugbewaffnungen, Bodengeräten und Figuren finden Sie in Hasegawa's Serie 1/72 "Aircraft in Action". Ideal zur Herstellung eines Dioramas. Der Satz X72-6 "U.S. Aerospace Ground Equipment" wurde in nebenstehender Abbildung verwendet.

La serie "AVIONS EN ACTION" de HASEGAWA en 1/72e comprend une série complète d'armements d'entretien au sol. Utilisez-les pour faire des dioramas. Le set X72-6 "Equipement au sol de la U.S. AEROSPACE" est utilisé dans le modèle illustré ci-après.

Nella serie Hasegawa 1/72 "Aircraft in Action Series" è disponibile una gamma completa di armamenti per aerei, attrezzature di assistenza a terra e figure. Usatele per costruire i Vostri diorama. X72-6 "U.S. Aerospace Ground Equipment Set" è usato nel modello qui illustrato.

長谷川製作所の1/72「飛機作戰系列」提供了款式齊全的飛機武器、地勤部隊裝備及人員，可以使用來製作戰地模型組合。附圖所示就是採用了編號X72-6「美國航天地勤裝備組」配合本套模型製作而成的一個例子。

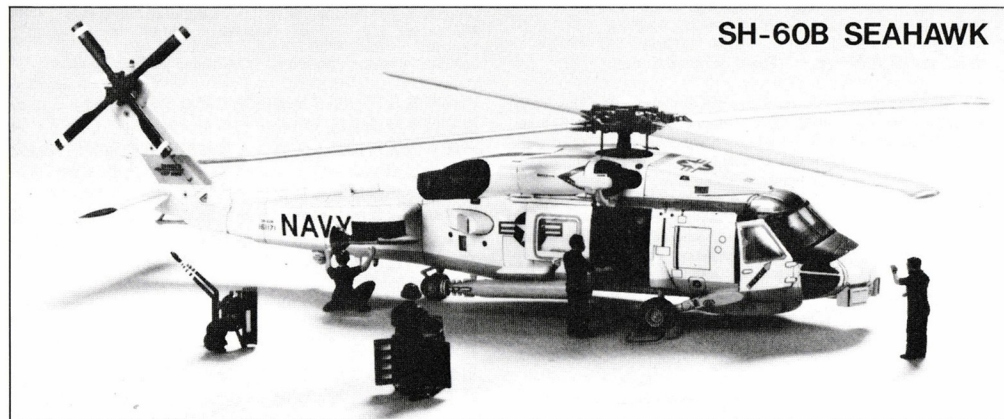

SH-60B SEAHAWK



**接着してください**  
CEMENT TOGETHER  
ZUSAMMENKLEBEN  
COLLER ENSEMBLE  
INCOLLARE INSIEME  
用膠黏合在一起

**切り取ってください**  
REMOVE  
ENTFERNEN  
RETRIERER  
SEPARARE  
切去

**穴をふめてください**  
FILL HOLE  
SCHLIESSEN  
BOUCHER LE TROU  
PIENO  
把孔填平

**2組つってください**  
2 SETS NEEDED  
WIRD DOPELT BENÖTIGT  
DEUX SETS NECESSAIRES  
NECESSARIE 2 SERIE  
同樣的製作二組

**デカールをはってください**  
APPLY DECAL  
HIER ABZIEHBILD  
APPLIQUER DECALOMANIE  
APPLICARE DECALOMANIE  
貼上水印紙

**接着しないでください**  
DO NOT CEMENT  
NICHT KLEBEN  
NE PAS COLLER  
NON INCOLLARE  
不用黏合

**穴を空けてください**  
OPEN HOLE  
FAIRE UN TROU  
FORO APERTO  
鑽孔

**どちらかを選んでください**  
OPTIONAL  
NACH BELIEBEN  
FACULTATIV  
FACOLTATIVO  
可以選擇採用

**ボールastを入れてください**  
INSERT BALLAST  
BALLAST ZUGEBEN  
A LESTER  
AGGIUNGERE ZAVORRA  
加入配重物

**ご注意ください**  
BE CAREFUL  
HIER VORSICHT  
FAIRE ATTENTION  
小心留意

塗料指定のH(1)はグンゼ産業・水性ホビーカラー、  
1はMr.カラーの番号です。このキットには接着剤  
は入っていないので別にお求めください。

H(1) in painting indication is the number of  
Gunze Sangyo Aqueous Hobby Color, while 1  
is that of Mr. Color. Glue is not included in this kit.

H(1) bei Bemalungshinweisen ist die Nummer der  
Aqueous-Hobby-Color von Gunze Sangyo, während 1  
den Ton der Fabrikserie Mr. Color anzeigt. Im Bausatz  
ist kein Klebstoff enthalten.

H(1) nella indicazione della pittura è il numero della  
Gunze Sangyo del colore ad acqua per Hobby, mentre  
1 è quello di Mr. Color. La colla non è inclusa nella  
scatola di montaggio.

H(1) 這個著色指示是代表都是出品水性模型漆的  
編號，而1則代表都是出品的樹脂系模型漆的編  
號，這份套件並沒有包括膠水。

H 2	2	ブラック	BLACK	SCHWARZ	NOIR	NERO	黑色
H 3	3	レッド	RED	ROT	ROUGE	ROSSO	紅色
H 4	4	イエロー	YELLOW	GELB	JAUNE	GIALLO	黄色
H 8	8	シルバー	SILVER	SILBER	ARGENT	ARGENTO	銀色
H 11	62	つや消しホワイト	FLAT WHITE	MATTWEISS	BLANC MAT	BIANCO OPACO	啞白色
H 12	63	つや消しブラック	FLAT BLACK	MATTSCHWARZ	NOIR MAT	NERO OPACO	啞黑色
H 13		つや消しレッド	FLAT RED	MATTROT	ROUGE MAT	ROSSO OPACO	啞紅色
H 44	51	はだ色	FLESH	HAUTFARBE	CHAIR	COLOR CARNE	肌肉色
H 70	60	RLMグレー02	RLM GRAY 02	RLM GRAU 02	RLM GRIS 02	RLM GRIGIO 02	RLM灰色02
H 76	61	焼鉄色	BURNT IRON	GEBR, EISEN	FER BRULE	METALLO BRUNITO	燒鐵色

H 77		タイヤブラック	TIRE BLACK	REIFENSCHWARZ	NOIR DE PNEU	NERO DI PNEUMATICO	胎黑色
H 80	54	カーキグリーン	KHAKI GREEN	KHAKIGRÜN	VERT KHAKI	VERDE KHAKI	碎磯綠色
H 90	47	クリアーレッド	CLEAR RED	ROT, REIN	ROUGE CLAIR	ROSSO CHIARO	透明紅色
H 93	50	クリアーブルー	CLEAR BLUE	BLAU, REIN	BLEU CLAIR	BLU CHIARO	透明藍色
H 305	305	グレーFS36118	DARK GRAY	DUNKEL GRAU	GRIS FONCE	GRIGIO SCURO	深灰色
H 307	307	グレーFS36320	GRAY	GRAU	GRIS	GRIGIO	灰色
H 308	308	グレーFS36375	LIGHT GRAY	HELLGRAU	GRIS CLAIR	GRIGIO CHIARO	淺灰色
H 315	315	グレーFS16440	LIGHT GRAY	HELLGRAU	GRIS CLAIR	GRIGIO CHIARO	淺灰色
H 316	316	ホワイトFS17875	WHITE	WEISS	BLANC	BIANCO	白色
H 338	338	ライトグレー FS36495	LIGHT GRAY	HELLGRAU	GRIS CLAIR	GRIGIO CHIARO	淺灰色

